

MK_GROUP.

UENI







AM ZIEL.

Fest auf dem Boden stehen: Das ist eine Haltung, die sich nicht mit Träumen begnügt, sondern sie in der Wirklichkeit verankert sehen will. Eine Sicherheit, dass Ziele erreicht werden können, auch wenn es Zeit braucht. Ein Gefühl für das Beständige, das uns erst für neue Herausforderungen stärkt.

Fest auf dem Boden: Das ist auch ein Bürostil, eine Konsequenz in der Wahl der Mittel. Wer keinen Zickzack-Kurs mehr braucht, sondern eine Umgebung, die Geschichte erzählen kann, ohne von gestern zu sein, der will diesen Stil. Der schätzt Materialien wie bestes Holz, eine Verarbeitung zu eleganten Formen, ein Gespür für subtile Farbkombinationen.

Solche Sicherheit in der Wahl der Mittel kennt man aus manchen Highlights der Architektur- und der Designgeschichte. Nun schreibt Bene mit MK_Group ein neues Kapitel. Für alle, die nicht mehr suchen müssen, weil sie am Ziel sind. Was nur heißt, dass sie souverän weitergehen.

Das Design des Portfolios zeigt die Souveränität des Entwurfs jenseits aller Spielerei. Überzeugend die Verarbeitungsqualität des Materials Holz und das handwerklich perfekte Finish aller Details.

GOAL REACHED.

To stand firmly on the ground: is a posture that wants to see dreams anchored in reality. A certainty that goals can be reached even if it takes time. A feeling of stability, which strengthens us for new challenges.

To be firm on the ground is an office style. People who want this style need an environment that can tell stories without living in the past. They value high quality materials, as well as elegantly finished forms and subtle colour combinations.

Such certainty in choices is familiar in the history of architecture and design. With the MK_Group, Bene is writing a new chapter. For people who have already reached the goal, allowing them to continue confidently on their way.

The design of the portfolio displays the confidence of a design that goes beyond mere frivolity. The quality of the woodworking is first class, as is the perfect craftsmanship of all the details.



Design: Christian Horner







Bei MK_Group wird die Integration der modernen Kommunikations- und Medientechnik zur Selbstverständlichkeit. Alle Tische können über die Füße verkabelt und mit hochwertigen Plugboxen für das Kabelmanagement ausgestattet werden. Drei Fußformen stehen zur Auswahl: Holz kannelliert, glatt oder Aluminium.

Im Side Board findet das gesamte technische Equipment wie CPU, Drucker oder Scanner Platz. Die Strom- und Kabelführung erfolgt über eine Kabeltasse und eine Medienklappe, die den Zugriff auf alle Anschlüsse ermöglichen.

With MK_Group, the integration of modern communication and media technology becomes quite natural. All the tables can be cabled via the legs and furnished with high-quality plug boxes which provide cable management. Three types of legs available: grooved wood, smooth wood or aluminium.

There is room in the sideboards for all the technical equipment, such as CPU, printer or scanner. The power and cable management is organised via a cable channel and a media flap, which provides optimal access to all connections.

ERFOLG BRAUCHT KLARHEIT. PERSÖNLICHKEIT RAUM.

SUCCESS NEEDS CLARITY. PERSONALITY NEEDS SPACE.









WER SEINEN WEG GEFUNDEN HAT,
FINDET SICH IN EINEM
SOUVERÄNEN UMFELD WIEDER.

*PEOPLE WHO HAVE DISCOVERED THEIR OWN PATH
FIND THEMSELVES IN AN EXCELLENT ENVIRONMENT.*

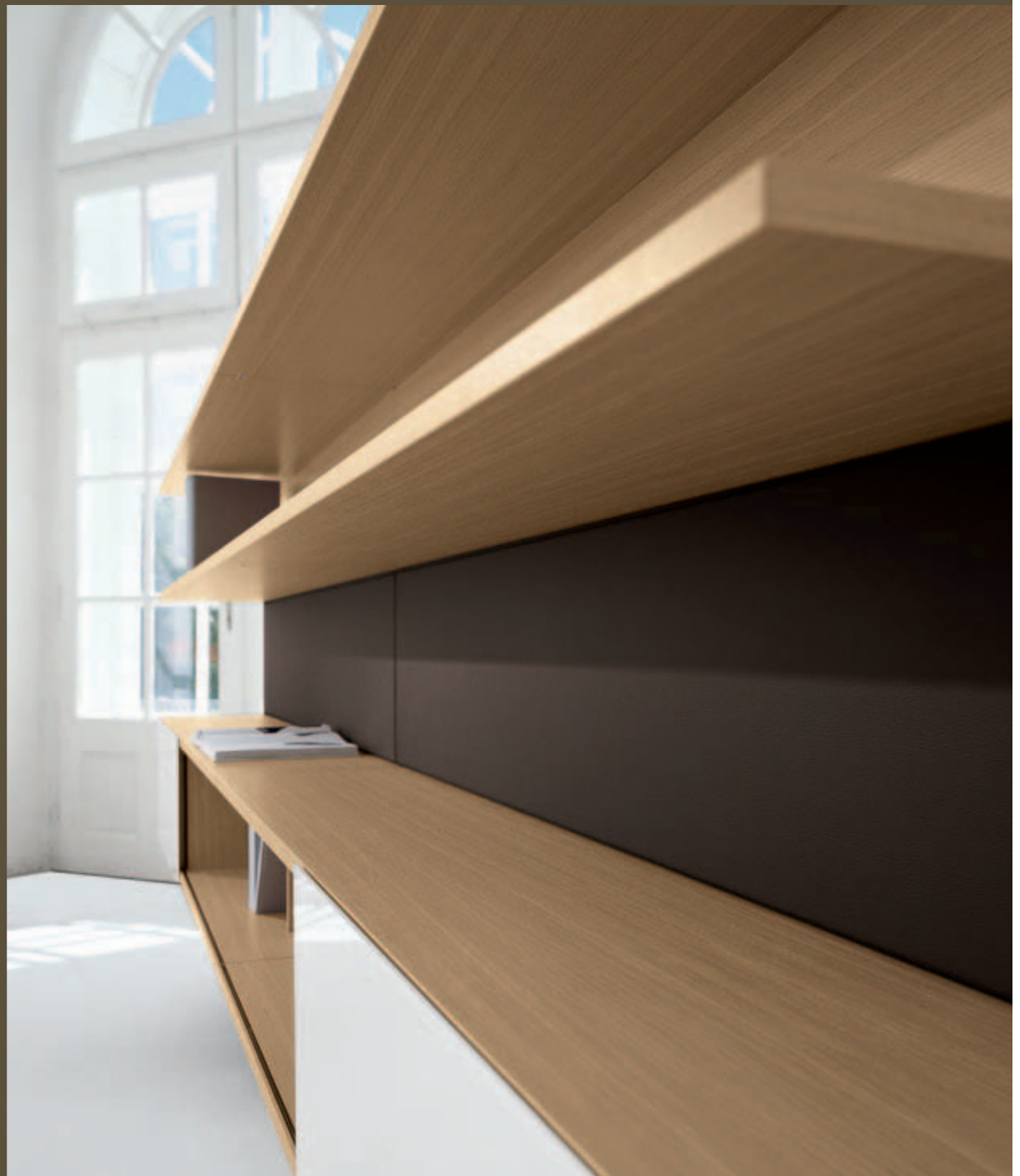









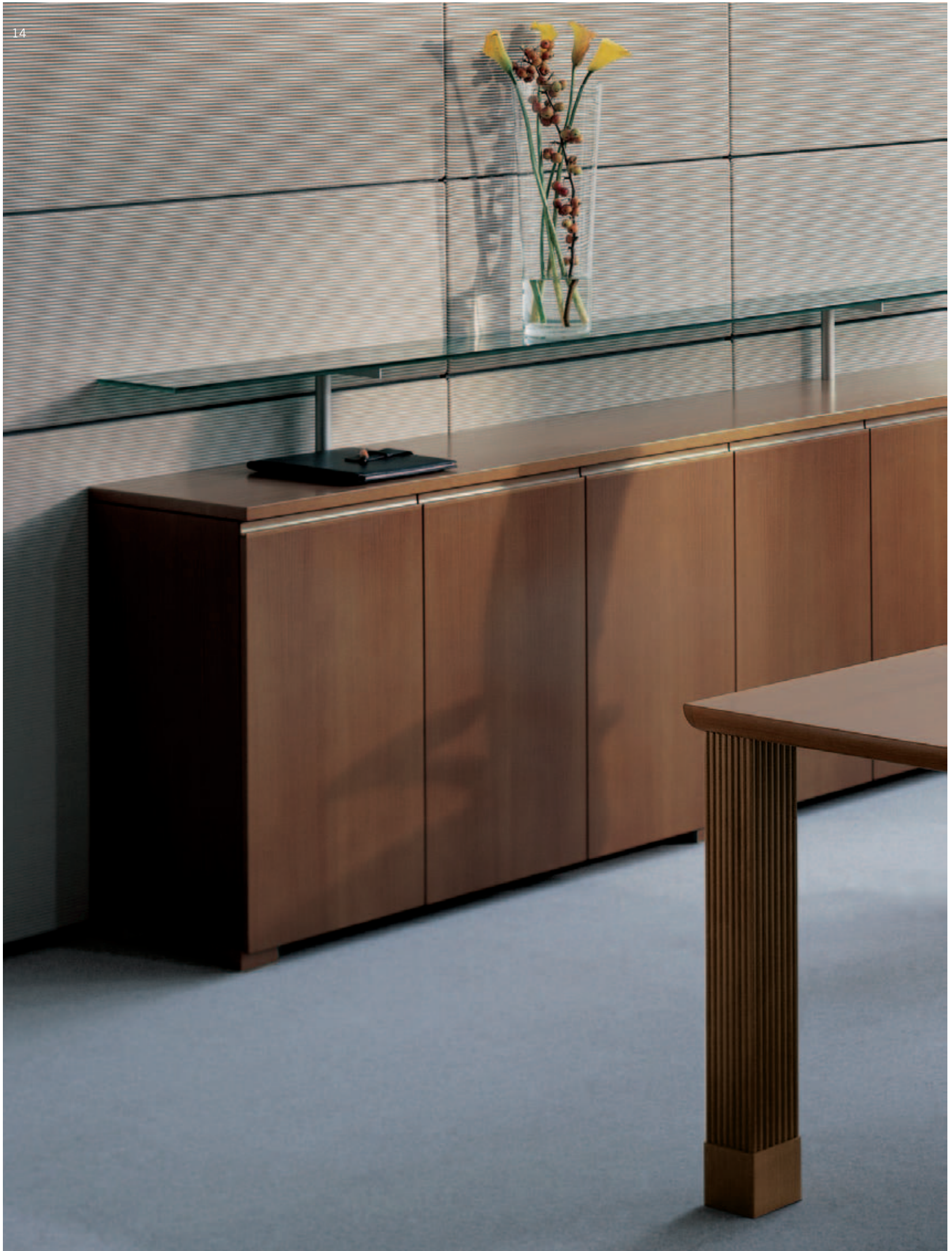

TISCHE. FÜSSE HOLZ KANNELIERT. / DESKS. LEGS WOOD GROOVED.

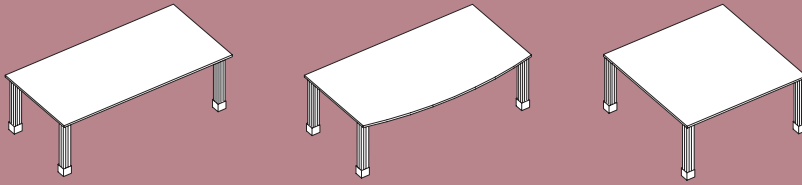

SÄULENFUSS. HOLZ KANNELIERT.
COLUMN LEGS. WOOD GROOVED.

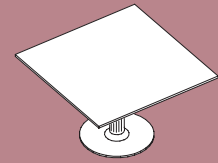

TISCHE. FÜSSE HOLZ GLATT. / DESKS. LEGS WOOD SMOOTH.

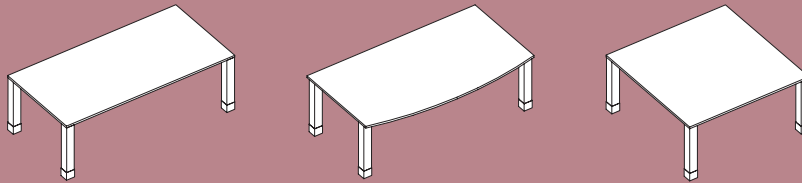



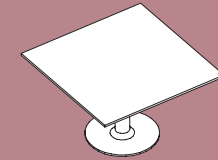

SÄULENFUSS. HOLZ GLATT.
COLUMN LEGS. WOOD SMOOTH.

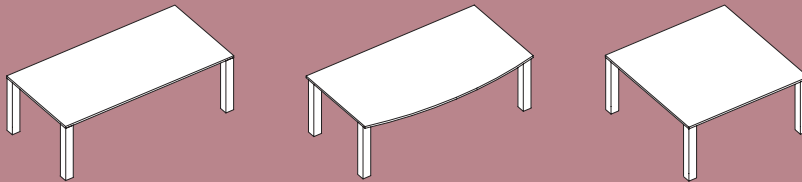

TISCHE. FÜSSE ALUMINIUM. / DESKS. LEGS ALUMINIUM.



TISCHE. / DESKS. H: 72

-  156 x 156
-  180 x 90, 200 x 100
-  220 x 100, 220 x 110
-  240 x 110

CONTAINER. / CONTAINER.

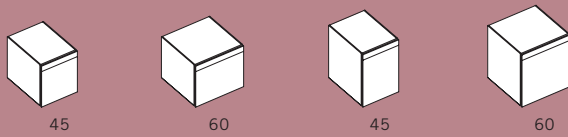

H: 55/60, T/D: 60

SIDEBOARDS. / SIDE BOARDS.

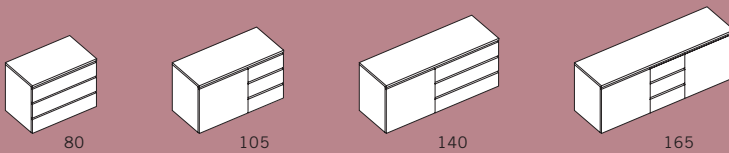

H: 63, T/D: 48

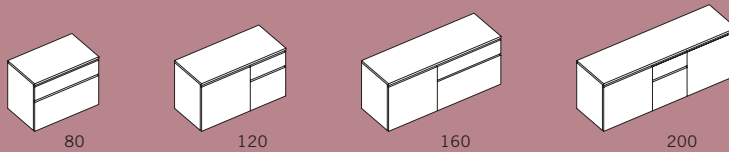

H: 63, T/D: 48

BACKBOARDS. / BACK UNITS.

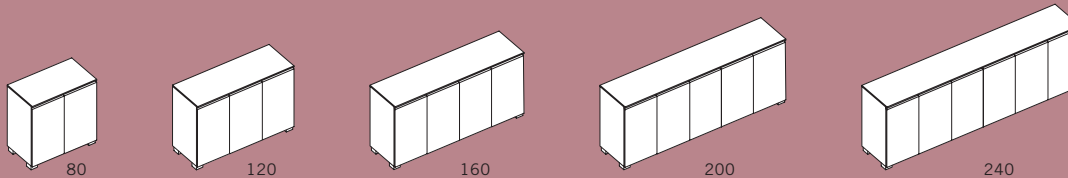

H: 82, T/D: 44,5

GLASFLÜGELTÜRSCHRÄNKE. / GLASS DOOR CABINETS.

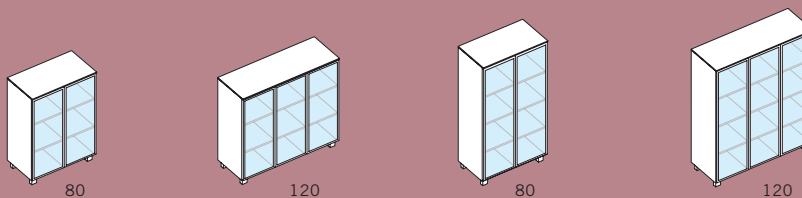

H: 115, 154, T/D: 44,5







KONFERENZTISCHE. 16 – 24 PERSONEN.
CONFERENCE TABLE. SEATING 16 – 24 PERSONS.

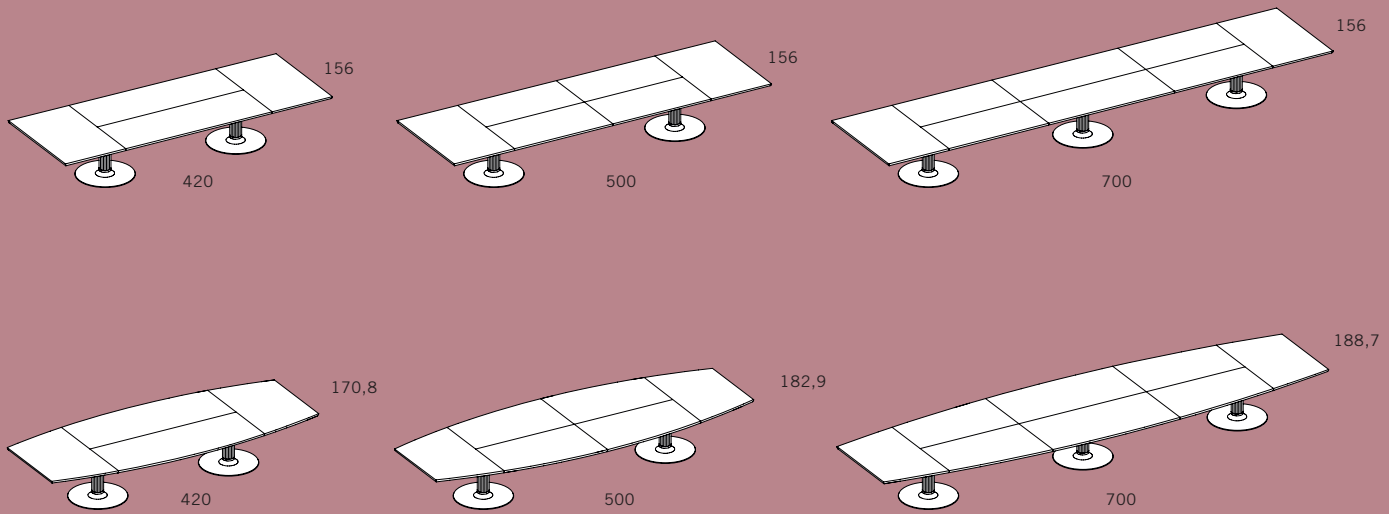

KONFERENZTISCHE. 16 – 24 PERSONEN. ZUGANGSKLAPPEN MEDIENINTEGRATION.
CONFERENCE TABLE. SEATING 16 – 24 PERSONS. COVER FOR MEDIA INTEGRATION ACCESS.

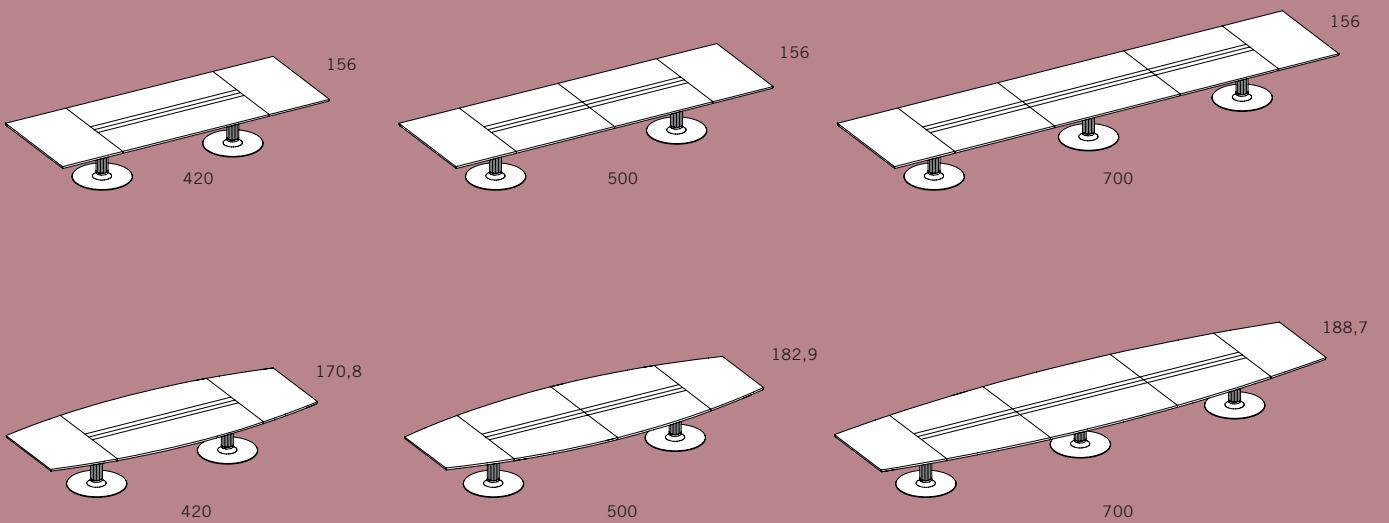

BESPRECHUNGS- UND KONFERENZTISCHE 12 – 20 PERSONEN.
CONFERENCE TABLE. MEETING DESK. SEATING 12 – 20 PERSONS.

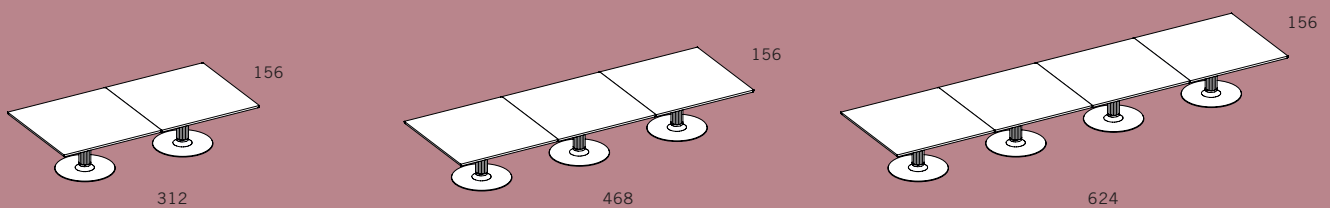







INTELLIGENTE MEDIENINTEGRATION.

Das Media Room Konzept der MK_Group ist eine intelligente Präsentationslösung für die Bereiche Konferenz, Besprechung und Management. Ein Gesamtpaket, das Möbel, Raum, Technologie und Design vereint.

:3C! vision



1



2

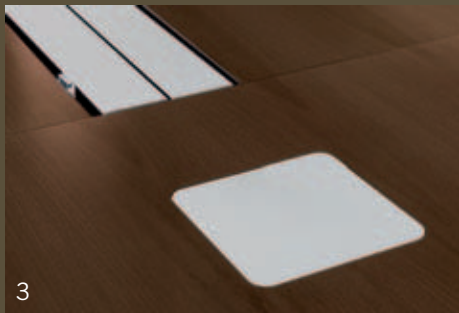

3



4

SMART MEDIA INTEGRATION.

The MK_Group Media Room concept is a smart solution for presentations made to conferences, meetings and management. An overall package that combines furniture, space, technology and design.

1

Einfacher Zugriff zu den Plugboxen im Kabelkanal. Für Strom-, VGA-, Audio- und Netzwerkanschluss. Plug boxes for easy access to cable management. Power, VGA, Audio and network connections.

2

Einfaches Handling von jeder Sitzposition durch beidseitig öffnende Deckklappen. Flaps open from both sides for easy access to wiring from any position.

3

Professionelle Medientechnik, intelligent in den Konferenztisch integriert. Klappen für Kabelkanal, Projektionsbox. Infrarot-Sensor. Smart integration of professional media technology into conference tables. Cable management covered by flaps. Projection box. Infrared sensor.

4

Projektionsbox mit Doppelspiegelsystem für Videobeamer. Video projection box with double mirror system.



1



2

1

Medienunterstütztes Konferieren mit Plasma-Monitor 62". Zentral gesteuert mit Infrarot-Fernbedienung. 62" Plasma screen for media conferencing. Central infrared remote control.

2

Zwei Plasma-Monitore 42" für die synchrone Darstellung von Inhalten. Zentral gesteuert mit Infrarot-Fernbedienung. Two 42" Plasma screens for synchronous display of content. Central infrared remote control.



3



4

3

Elektrisch ausfahrbare, in das Backboard integrierte Projektionsflächen. Display screen extended from back board by electrical control.

4

Gesamtprojektionsfläche 150 x 150 cm, Steuerung mit Infrarot-Fernbedienung. 150 x 150 cm total screen surface, Infrared remote control.

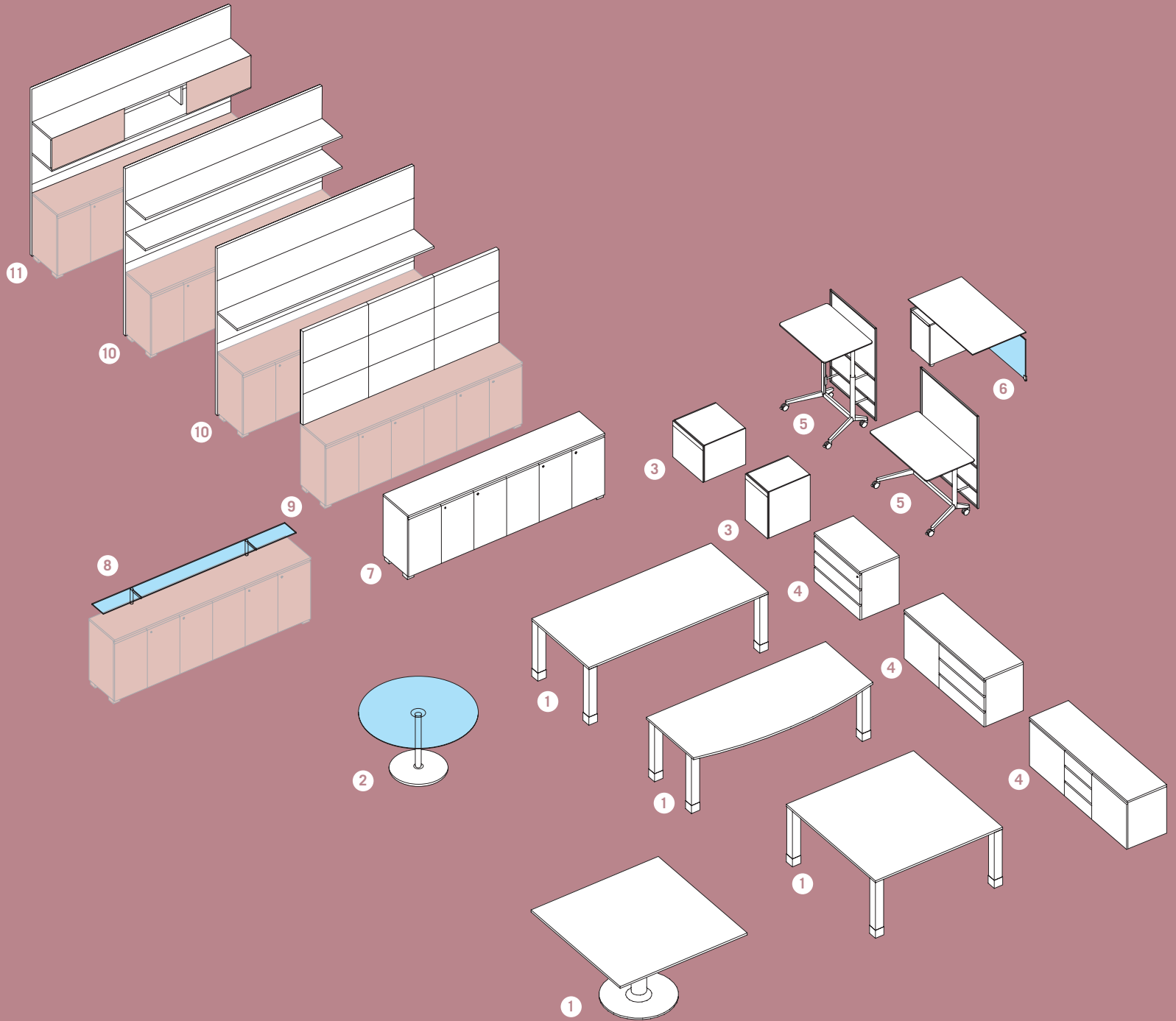

1 MK Tische.
MK Desks.

2 XT Beistelltisch.
XT Additional Table.

3 MK Container.
MK Pedestals.

4 MK Side Boards.
MK Side Boards.

5 Cart Caddies.
Cart Caddies.

6 Free Desk.
Free Desk.

7 MK Back Board.
MK back board.

8 Glasaufsatz für MK Back Board.
Glass shelf attachment for MK Back Board.

9 W3 Wall-to-Wall.
W3 Wall-to-Wall.

10 W3 Wall-to-Wall mit Wandregalen.
W3 shelved wall.

11 W3 Wall-to-Wall, Wandregal mit Schiebetüren.
W3 shelved wall with sliding doors.



STOFF_01 / FABRIC_01

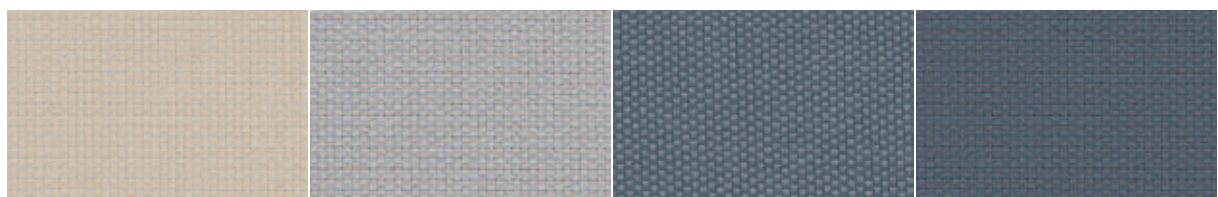

Canvas / *canvas*

Platin / *platinum*

Silber / *silver*

Schiefer / *slate*

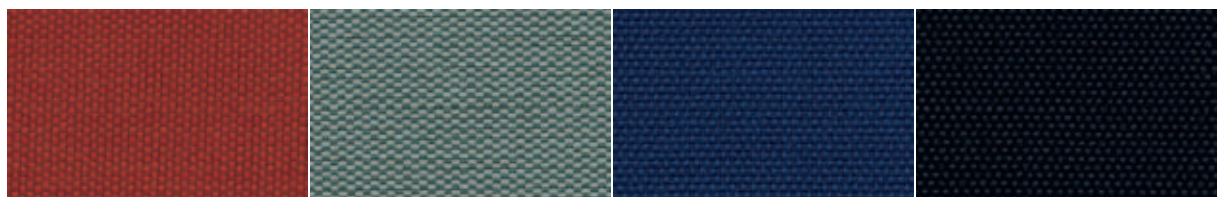

Rost / *rust*

Grün / *green*

Ozean / *ocean*

Basalt / *basalt*

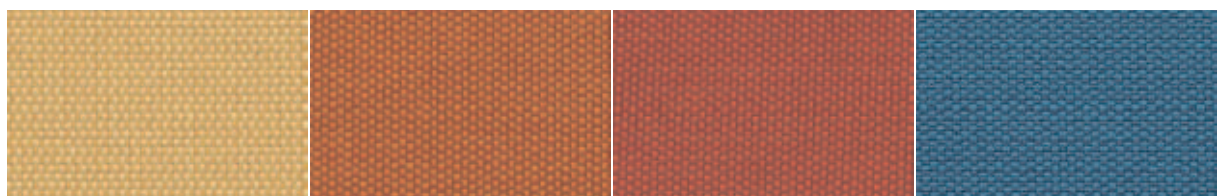

Sahara / *sahara*

Mango / *mango*

Koralle / *coral*

Sky / *sky*

STOFF_02 / FABRIC_02

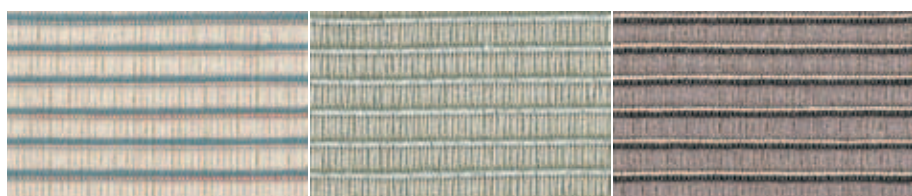

Panna / *panna*

Polar / *polar*

Flanell / *flanell*

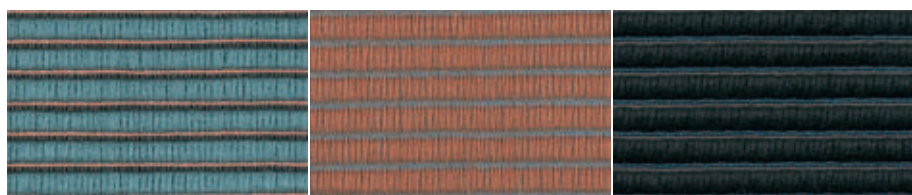

Pacific / *pacific*

Ceyenne / *ceyenne*

Anthrazit / *anthracite*

GLAS / GLASS

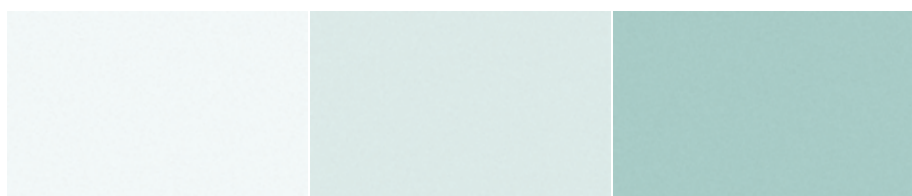

Klarglas / *clear glass*

Satinato weiß / *satinato white*

Satinato grün / *satinato green*

Die hier abgebildeten Farbmuster können aus drucktechnischen Gründen von den Originalen abweichen.
For printing reasons, the colour patterns illustrated here may deviate from the originals.

FURNIER / VENEER

AHORN / MAPLE



Kanadische Ahorn / *canadian maple*

BUCHE / BEECH



Buche Bianco / *beech bianco*



Buche Almond / *beech almond*



Buche Rosé / *beech rosé*



Buche Honig / *beech honey*



Buche Havanna / *beech havana*



Buche Burgund / *beech burgundy*



Buche Umbra / *beech umbra*



Buche Grau / *beech grey*

EICHE / OAK

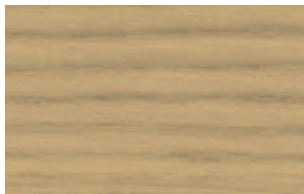

Eiche Sylt / *oak sylt*

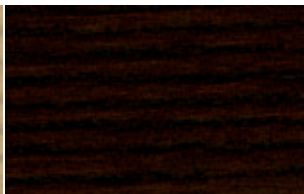

Eiche Amaretto / *oak amaretto*

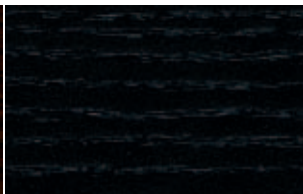

Eiche Vulcano / *oak vulcano*

KIRSCH / CHERRY



Kirsch Honig / *cherry honey*

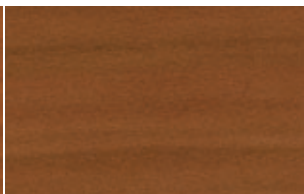

Kirsch Siena / *cherry siena*



Kirsch Bourbon / *cherry bourbon*

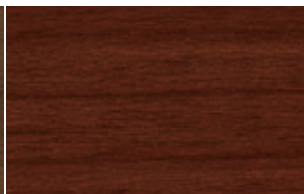

Kirsch Burgund / *cherry burgundy*



Kirsch Colombo / *cherry colombo*

NUSS / NUT



Amerikanische Nuß / *american nut*

BENE HEADOFFICE A-3340 Waidhofen/YBBS Schwarzwiesenstrasse 3 TELEFON +43-7442-500-0 E-MAIL OFFICE@BENE.COM

ÖSTERREICH: BREGENZ, GRAZ, INNSBRUCK, KLAGENFURT, LINZ, SALZBURG, ST. PÖLTEN, WIEN. **BELGIEN:** BRÜSSEL-ZAVENTEM. **BULGARIEN:** SOFIA. **DEUTSCHLAND:** ASCHAFFENBURG, BERLIN, BONN, DÜSSELDORF, ESSEN, FRANKFURT, HAMBURG, HANNOVER, LEIPZIG, MANNHEIM, MÜNCHEN, SCHWENNINGEN, STUTTGART. **GROSSBRITANNIEN:** LONDON. **IRLAND:** DUBLIN. **POLEN:** WARSCHAU. **RUMÄNIEN:** BUKAREST. **RUSSLAND:** MOSKAU. **SCHWEIZ:** ZÜRICH-WALLISELLEN. **SERBIEN:** BELGRAD. **SLOWAKEI:** BRATISLAVA. **SLOWENIEN:** LAIBACH. **TSCHECHIEN:** PRAG. **UKRAINE:** KIEW. **UNGARN:** BUDAPEST. **VEREINIGTE ARABISCHE EMIRATE:** DUBAI.

FACHHANDELSPARTNER/TRADING PARTNER: **AUSTRALIEN:** SYDNEY. **CHINA:** HONG KONG, SHANGHAI. **DÄNEMARK:** KOPENHAGEN. **DEUTSCHLAND:** BAYREUTH, BREMEN, DONAUWÖRTH, ERLANGEN, NÜRNBERG, REGENSBURG, SAARBRÜCKEN, SAARLOUIS, SÜSSEN. **FRANKREICH:** ANNECY, AVIGNON, LILLE, LYON, MONTPELLIER, NANTES, NIMES, NIZZA, PARIS, REIMS, TOULOUSE. **ITALIEN:** MERAN. **JAPAN:** OSAKA, TOKIO. **KUWAIT:** KUWAIT. **LIECHTENSTEIN:** SCHAAN. **LUXEMBURG:** LUXEMBURG. **NIEDERLANDE:** HAAKSBERGEN, ROTTERDAM, WILP. **SPANIEN:** BARCELONA. **TÜRKEI:** ISTANBUL.

WWW.BENE.COM